

# mestic®

Cool box compressor MCC-25 DC

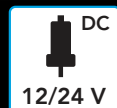

Keep it  
**COOL**

Instruction for use **EN**

Gebruiksaanwijzing **NL**

Mode d'emploi **FR**

Bedienungshinweise **DE**

**SMART ADVENTURE**



**mestic<sup>®</sup>**

Cool box compressor MCC-25 DC

MCC-25  
Cool box

## NEDERLANDS

### Kenmerken

1. Handgreep
2. Display
3. Bedieningspaneel
4. Usb aansluiting

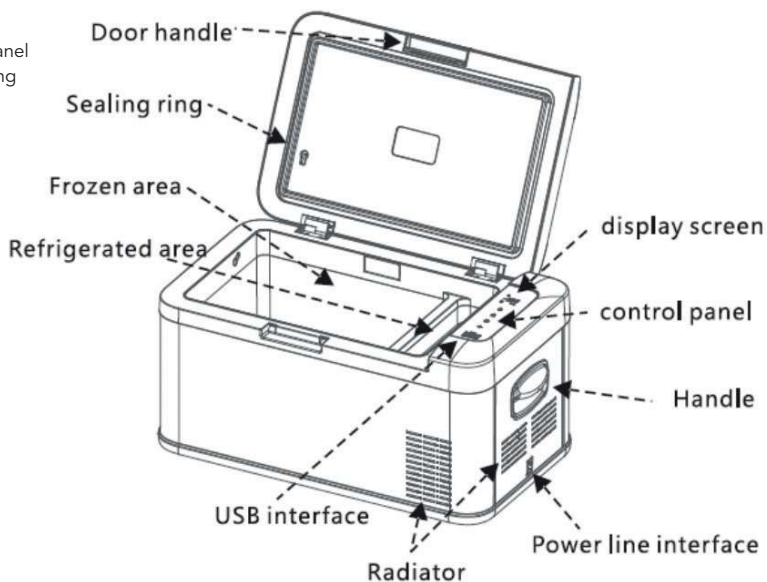

### Levering

1. Koelbox
2. Aansluitkabel voor 12V/24V DC
3. Gebruiksaanwijzing

### Belangrijke veiligheidsvoorschriften

Bij het gebruik van elektrische apparaten moeten algemene veiligheidsvoorschriften altijd worden gevolgd om het risico op brand, elektrische schokken en/of persoonlijk letsel te beperken.

### Algemene veiligheid:

- Lees voor gebruik de handleiding.
- Als de gebruiksvoorwaarden niet worden nageleefd is de fabrikant niet aansprakelijk voor schade of letsel wat is voortgekomen uit het gebruik van dit apparaat.
- Bewaar de handleiding, het garantie certificaat en de verkoop bon.
- Voor jonge kinderen is het gebruik van dit apparaat niet toegestaan. Bij gebruik moet iemand constant toezicht houden.
- Er moet toezicht gehouden worden op kinderen, zodat ze niet met het toestel gaan spelen.
- Dit apparaat is niet bedoeld om te worden gebruikt door kinderen tot 8 jaar en personen met beperkte lichamelijke, zintuiglijke of geestelijke vermogens of onvoldoende ervaring en kennis, tenzij ze worden begeleid of instructies hebben gekregen over hoe het apparaat te gebruiken door een persoon die verantwoordelijk is voor hun veiligheid.
- Het apparaat moet te allen tijden op een vlakke, stabiele en droge ondergrond staan.
- Gebruik het apparaat nooit als het zichtbaar beschadigd is of breuken in het snoer zitten.
- Bij schade aan het apparaat, het snoer of de stekker nooit zelf reparaties uit te voeren. Laat dit altijd doen door de fabrikant of een gekwalificeerde monteur.
- Het apparaat is niet geschikt voor commercieel gebruik.
- Gebruik en bewaar het apparaat altijd op een droge plek.
- Gebruik nooit accessoires die niet zijn aanbevolen vanuit de fabrikant.
- Dit apparaat is alleen geschikt voor huishoudelijk gebruik en voor het doel waar het voor bestemd is.

**Veiligheid bij gebruik**

- Haal altijd de stekker uit het apparaat als het onderhouden of gereinigd moet worden.
- Gebruik het apparaat nooit in de buurt van hete of warme voorwerpen.
- Voorkom dat het apparaat in aanraking komt met regen.
- Plaats geen andere elektrische apparaten in het apparaat.
- Plaats geen chemische of explosieve middelen in het apparaat.
- Gebruik uitsluitend de DC 12V of de 230V aansluitingskabel (niet meegeleverd). LET OP: gebruik nooit beide energiebronnen tegelijkertijd.
- Ontdooi het apparaat regelmatig om het apparaat optimaal te laten functioneren.
- Trek niet aan het aansluit snoer, maar aan de stekker om het snoer uit het contact te verwijderen.
- Als de koelbox aan aangesloten is op de DC contactdoos klem uw koelbox en andere verbruikers van de accu af voor u een snel lader aansluit
- Als de koelbox aan aangesloten is op de DC contactdoos; schakel de koelbox uit of verbreek de verbinding als u de motor uitschakelt. De accu kan anders worden ontladen.
- Let op! Dat de warmte die bij de werking van de koelbox onstaat, goed kan worden afgevoerd.
  - Genoeg afstand tussen product tov voorwerpen en wanden.
  - Dompel het apparaat nooit onder water
  - Ventilatiesleuven te allen tijde niet worden afgedekt.



**Accessoires (niet inbegrepen bij de zending)**

1502950 Mestic AC adapter tbv MCC-25 & 35 (220-240)

**Gebruik**

- Verwijder alle verpakkingsmaterialen van het apparaat.
- Plaats het apparaat op een vlakke en stabiele ondergrond met minimaal 10cm vrije ruimte aan iedere zijde.
- Schakel het apparaat niet direct in nadat u het heeft getransporteerd waarbij de koelbox meer dan 30° kanteling heeft gehad. Dit zou voor beschadigingen kunnen zorgen aan het koelsysteem. Het apparaat moet eerst 30 minuten rechtop stilstaan zodat het koelmiddel weer in de compressor kan worden opgevangen. Dit voorkomt dat de compressor droogloopt.
- Kijk voor gebruik de bovenstaande gebruikersvoorwaarden.
- Voordat u uw koelbox in gebruik neemt moet u het apparaat om hygiënische redenen van binnen en vanbuiten reinigen met een vochtige doek. (zie alinea
- Sluit de koelbox aan.





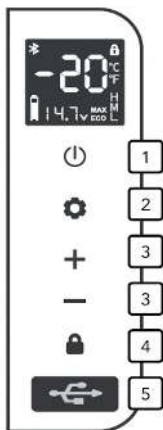

**Bediening**

1. Aan-/ uitzetten: druk op  om aan te zetten. Hou  3 seconden ingedrukt om uit te zetten.
2. Snelle koeling / energiebesparende modus: Druk in de ontgrendelde toestand de instelknop aan om snel tussen koelmodus MAX en energiebesparende modus ECO te schakelen.
3. Temperatuuraanpassing: druk op de knop + of - om de temperatuur aan te passen, het aanpassingsbereik is min 20 graden Celsius tot 20 graden Celsius; Nadat de aanpassing zal het display na 3 seconden stoppen met knipperen, De temperatuur is nu ingesteld waarna het display weer over springt naar de actuele temperatuur.
4. Scherm vergrendelen / ontgrendelen: het bedieningspaneel vergrendelt het scherm automatisch binnen 10 seconden zonder enige bewerking, het scherm geeft dit weer; druk op een willekeurige knop in de Loek-schermstatus, diefstal op het scherm flitst; houd de ontgrendelknop 2 seconden lang ingedrukt om te ontgrendelen
5. USB-oplaadpoort: 5V, 2.1A, voor het opladen van digitale apparaten zoals mobiele telefoons en tablets





### Batterij power detectie

De koelbox beschikt over de functie van actuele detectie van de batterijspanning wanneer de koelbox is ingeschakeld en onderstaande spanningen komen overeen de volgende pictogrammen voor elektrische hoeveelheden

NO.	12V voltage	24V voltage	Power display
0	$U \leq 9.5$	$U \leq 21.2$	
1	$9.6 \leq U \leq 10.7$	$21.3 \leq U \leq 22.2$	
2	$10.8 \leq U \leq 11.2$	$22.3 \leq U \leq 24.5$	
3	$11.3 \leq U \leq 11.8$	$24.6 \leq U \leq 25.3$	
4	$11.9 \leq U \leq 12.5$	$25.4 \leq U \leq 26.0$	
5	$U \geq 12.6$	$U \geq 26.1$	

### Accu bewaker

1. Batterijbeschermingsfunctie voor de koelbox met drie-klasse batterijbeschermingsfunctie, kan automatisch de batterijspanning van het voertuig controleren, voordat het elektriciteitsverbruik de normale functies van de auto zal beïnvloeden. De koelbox zal automatisch stoppen om ervoor te zorgen dat de batterij van de auto niet te leeg wordt.
2. Methode voor aanpassing van de batterijbescherming: Ontgrendeld de koelbox door ontgrendel knop ingedrukt te houden waarna je SET ingedrukt houdt voor 3 seconden om de huidige batterijbeschermingspositie van de koelkast te laten zien. Door op de knop SET te tikken, wordt deze aangepast aan de gewenste H-klasse, M-midden of L-laag. De fabrieksinstelling is H-midden
3. Batterij bescherming spanning parameter waarde en het resterende vermogen wordt weergegeven op het scherm.

stalls	12V voltage		24V voltage		Remaining battery display
	Downtime	restart	Downtime	restart	
L-low	9.6V	10.9V	21.3V	22.7V	
M-middle	10.8V	11.4V	22.3V	23.7V	
H-grade	11.3V	12.5V	24.6V	26.0V	

#### Tip:

Het wordt aanbevolen om de H-klasse in te stellen wanneer de koelbox op een voertuig is aangesloten, anders kan de batterij van de auto te leeg zijn en de normale ontsteking van de auto beïnvloeden; Wanneer u de koelbox aansluit op een externe of back-upbatterij, wordt aanbevolen om het M-middenbereik in te stellen zodat de koelbox langer kan werken.

#### Tip:

Vanwege het verschil in de uitgangsspanning van verschillende auto's, zoals de autokoelkast, is de ingangsspanning te laag voor normale koeling (de foutcode op het scherm toont F1), kan de batterijbeschermingsuitrusting met één worden gereduceerd

De betekenis van de foutcode op het scherm en hoe ermee om te gaan:

Code	Type of error	Solution
F1	Low battery protection	Charge the battery or lower the battery protection position
F2	Fan overload protection	Turn off the power for 30 minutes and then restart. If it appears again, please contact the after-sales staff.
F3	Compressor start Frequently protection	Turn off the power for 30 minutes and then restart. If it appears again, please contact the after-sales staff.
F4	The compressor speed is too low or the load is too large	Turn off the power for 30 minutes and then restart. If it appears again, please contact the after-sales staff.
F5	Control module overheat protection	Place the refrigerator in a well-ventilated place, turn it off for 30 minutes, and then restart it. If it appears again, please contact the after-sales staff.
F6	Controller hardware failure	Shutdown and restart; if reappear please contact after-sales personnel
F7	Temperature head short circuit	Check temperature sensor terminal
F8	Temperature head open	Check temperature sensor terminal

**Reinigen**

- Haal voor het reinigen de producten uit het apparaat en haal de stekker uit de stroomvoorziening. Reinig alleen met een lichtvochtige doek, indien nodig kan er een niet agressief schoonmaakmiddel worden gebruikt. Droog na het reinigen altijd alle natte oppervlakken met een droge doek.
- Gebruik nooit scherpe of schurende producten om het apparaat schoon te maken.
- Koelbox ontdoeien: er kan zich rijp afzetten op de verdampers of binnenruimte van de koelbox door luchtvochtigheid hierdoor kan het koelvermogen verminderd worden. De koelbox dient tijdig ontdooit te worden. Als volgt
  - Neem de producten uit de koelbox
  - Schakel het apparaat uit
  - Zet de deksel open
  - Veeg het smeltwater op of laat het smeltwater via de plug eruit lopen.



**Correcte wegwerp wijze van dit product.**

Dit symbool betekent dat dit product niet bij het gewone huishoudelijk afval mag worden weggegooid (2012/19/EU). Om mogelijke schade te voorkomen aan de omgeving of menselijk gezondheid van ongecontroleerd afvalverwijdering, recycle het verantwoord om duurzame hergebruik van materiële hulpbronnen te bevorderen. Om je gebruikte apparaat terug te brengen, lees de garantievoorwaarden van waar het product gekocht is. Zij kunnen het product terugnemen voor omgevingsveilige recycling.

**Conformiteitsverklaring**

Hiermee verklaart Gimeg Nederland B.V., dat het apparaat MCC-25, voldoet aan de basiseisen en andere relevante voorschriften die in de Europese richtlijn voor elektromagnetische compatibiliteit (2014/30/EU) en laagspanningsrichtlijn (2014/35/EU) worden genoemd. Een volledige conformiteitsverklaring kunt u aanvragen op het adres dat op de achterzijde is vermeld.

Technische gegevens	
Product name	MCC-25
Volume	25L
Climate classification	SN, N, ST, T
Refrigerant	R1234yf (24g)
Foam vesicant	CSH10
Net weight	12kg
Main voltage	12V / 24V
Rated current	5.0A (12V) / 2.5A (24V)
Rated power	45 W
Consumption of energy	0,65 kWh
Weight	12 kg

## ENGLISH

### Features

1. Handgriep
2. Display
3. Bedieningspaneel
4. Usb aansluiting

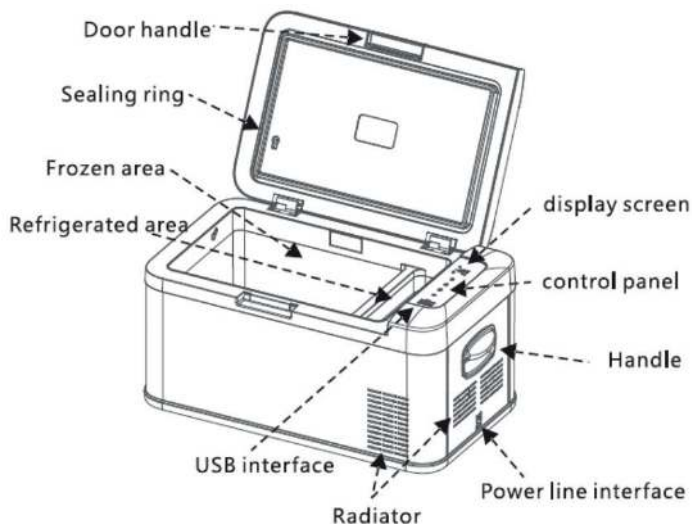

### Delivery

1. Cooler box
2. Connection cable for 12V / 24V DC
3. Instructions manual

### General Safety Instructions

Read the operating instructions carefully before putting the appliance into operation and keep the instructions including the warranty, the receipt and, if possible, the box with the internal packing. If you give this device to other people, please also pass on the operating instructions.

#### General safety:

- Read the manual before use.
- If the conditions of use are not complied with, the manufacturer will not be liable for damage or injury resulting from the use of this device.
- Save the manual, the warranty certificate and the sales receipt.
- The use of this device is not permitted for young children. During use, someone must constantly supervise.
- Children must be supervised to ensure that they do not play with the device.
- This device is not intended for use by children up to 8 years of age and persons with limited physical, sensory or mental abilities or insufficient experience and knowledge, unless they are supervised or have received instructions on how to use the device by a person responsible is for their safety.
- The device must always be on a flat, stable and dry surface.
- Never use the appliance if it is visibly damaged or if there are breaks in the cord.
- In the event of damage to the appliance, the cord or the plug, never carry out repairs yourself. Always have this done by the manufacturer or a qualified technician.
- The device is not suitable for commercial use.
- Always use and store the device in a dry place.
- Never use accessories that are not recommended by the manufacturer.
- This device is only suitable for household use and for the purpose for which it is intended.



### Safety in use

- Always remove the plug from the device when it needs to be maintained or cleaned.
- Never use the device in the vicinity of hot or hot objects.
- Prevent the device from coming into contact with rain.
- Do not place other electrical devices in the device.
- Do not place chemical or explosive agents in the device.
- Only use the DC 12V or 230V connection cable (not included). NOTE: never use both energy sources at the same time.
- Defrost the device regularly to ensure that the device functions optimally.
- Do not pull on the connecting cord, but pull on the plug to remove the cord from the socket.
- If the cool box is connected to the DC socket, disconnect your cool box and other consumers from the battery before you connect a fast charger
- If the cool box is connected to the DC socket; switch off the cool box or break the connection when you switch off the engine. The battery can be discharged otherwise.
- Pay attention! That the heat that arises during the operation of the cool box can be properly dissipated.
  - Enough distance between product and objects and walls.
  - Never immerse the device in water
  - Ventilation slots are not covered at all times.



### Accessories (not included with the shipment)

1502950 Mestic AC adapter for MCC-25 & 35 (220-240)

### Use

- Remove all packaging materials from the device.
- Place the device on a flat and stable surface with at least 10 cm of free space on each side.
- Do not switch the appliance on immediately after you transport it, where the cool box has been tilted more than -30 °. This could cause damage to the cooling system. The device must first stand upright for 30 minutes so that the coolant can be collected again in the compressor. This prevents the compressor from running dry.
- Look at the above user conditions before use.
- For hygienic reasons, you must clean the inside and outside of the appliance with a damp cloth before using your cool box. (see paragraph
- Connect the cooler box.





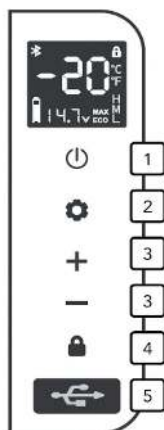

### Control panel

1. Power ON/OFF: press  to switch ON, long press  for three seconds to switch OFF.
2. Fast cooling / energy saving mode: In the unlocked state, press the set button to quickly switch between cooling mode MAX and energy saving mode ECO.
3. Temperature adjustment: press the + or - button to adjust the temperature, the adjustment range is minus 20 degrees Celsius to 20 degrees Celsius; After the adjustment, the display will stop blinking after 3 seconds. The temperature is now set, after which the display jumps back to the current temperature.
4. Screen lock / unlock: the control panel locks the screen automatically within 10 seconds without any touch, the screen displays this; press any button in the Lock screen status, theft flashes on the screen; press and hold the release button for 2 seconds to unlock
5. USB charging port: 5V, 2.1A, for charging digital devices such as mobile phones and tablets





**Battery power detection**

The cooler box has the function of current detection of the battery voltage when the cooler box is switched on and the voltages below correspond to the following electrical quantity icons.

NO.	12V voltage	24V voltage	Power display
0	$U \leq 9.5$	$U \leq 21.2$	
1	$9.6 \leq U \leq 10.7$	$21.3 \leq U \leq 22.2$	
2	$10.8 \leq U \leq 11.2$	$22.3 \leq U \leq 24.5$	
3	$11.3 \leq U \leq 11.8$	$24.6 \leq U \leq 25.3$	
4	$11.9 \leq U \leq 12.5$	$25.4 \leq U \leq 26.0$	
5	$U \geq 12.6$	$U \geq 26.1$	

**Battery check**

- Battery protection function for the cooler with three-class battery protection function, can automatically check the battery voltage of the vehicle, before the electricity consumption will affect the normal functions of the car. The cool box will stop automatically to ensure that the car's battery does not run out.
- Method for adjusting the battery protection: Unlock the cool box by holding down the release button after which you press and hold SET for 3 seconds to show the current battery protection position of the refrigerator. By tapping the SET button, it is adjusted to the desired H-class, M-middle or L-layer. The factory setting is H
- Battery protection voltage parameter value and the remaining power is displayed on the screen.

stalls	12V voltage		24V voltage		Remaining battery display
	Downtime	restart	Downtime	restart	
<b>L-low</b>	9.6V	10.9V	21.3V	22.7V	
<b>M-middle</b>	10.8V	11.4V	22.3V	23.7V	
<b>H-grade</b>	11.3V	12.5V	24.6V	26.0V	

**Tip:** It is recommended to set the H-class when the cool box is connected to a vehicle, otherwise the car's battery may be too empty and affect the normal ignition of the car; When connecting the cool box to an external or backup battery, it is recommended to set the M-mid range so that the cool box can work longer.

**Tip:** Due to the difference in the output voltage of different cars, such as the car refrigerator, the input voltage is too low for normal cooling (the error code on the screen shows F1), the battery protection equipment can be reduced by one

## The meaning of the error code on the screen and how to deal with it

Code	Type of error	Solution
F1	Low battery protection	Charge the battery or lower the battery protection position
F2	Fan overload protection	Turn off the power for 30 minutes and then restart. If it appears again, please contact the after-sales staff.
F3	Compressor start Frequently protection	Turn off the power for 30 minutes and then restart. If it appears again, please contact the after-sales staff.
F4	The compressor speed is too low or the load is too large	Turn off the power for 30 minutes and then restart. If it appears again, please contact the after-sales staff.
F5	Control module overheat protection	Place the refrigerator in a well-ventilated place, turn it off for 30 minutes, and then restart it. If it appears again, please contact the after-sales staff.
F6	Controller hardware failure	Shutdown and restart; if reappear please contact after-sales personnel
F7	Temperature head short circuit	Check temperature sensor terminal
F8	Temperature head open	Check temperature sensor terminal

## Cleaning

- Before cleaning, remove the products from the device and remove the plug from the power supply. Only clean with a slightly damp cloth, if necessary a non-aggressive cleaning agent can be used. After cleaning, always dry all wet surfaces with a dry cloth.
- Never use sharp or abrasive products to clean the device.
- Defrost the cool box: frost can settle on the evaporator or inside of the cool box due to humidity, this can reduce the cooling capacity. The cool box must be defrosted in time. As follows
  - Take the products out of the cool box
  - Switch off the device
  - Open the lid
  - Sweep up the melt water or drain the melt water through the plug.



## Recycling

This product bears the selective sorting symbol for waste electrical and electronic equipment. This means that this product must be handled pursuant to European Directive (2012/19/EU) in order to be recycled or dismantled to minimize its impact on the environment. For further information, please contact your local or regional authorities. Electronic products not included in the selective sorting process are potentially dangerous for the environment and human health due to the presence of hazardous substances.

## Declaration of conformity

Hereby Gimeg Nederland B.V. declares that the device MCC-25, applies all basic requirements and other relevant regulations listed in the European directive for electromagnetic compatibility (2014/30/EU) and low voltage directive (2014/35/EU). If you require a full declaration of conformity, you can contact the address listed on the backside of this manual

Technische gegevens	
Product name	MCC-25
Volume	25L
Climate classification	SN, N, ST, T
Refrigerant	R1234yf (24g)
Foam vesicant	C5H10
Net weight	12kg
Main voltage	12V / 24V
Rated current	5.0A (12V) / 2.5A (24V)
Rated power	45 W
Consumption of energy	0,65 kWh
Weight	12 kg

## Caractéristiques

1. Poignée
2. Affichage
3. Panneau de contrôle
4. Connexion USB
- 5.

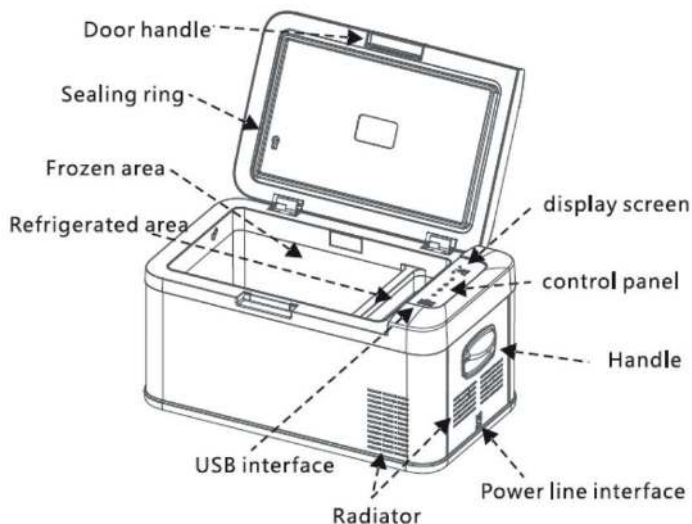

## Livraison

1. Glacière
2. Câble de connexion pour 12V / 24V DC
3. Manuel d'instructions

## Consignes générales de sécurité

Lisez les consignes de fonctionnement avant de mettre l'appareil en marche et de garder ou de jeter le manuel d'utilisation, la garantie, le reçu ou encore le carton ainsi que son contenu. Si vous donnez ce dispositif à d'autres personnes, veuillez également leur fournir le manuel d'utilisation.

## Sécurité générale

- Lisez le manuel avant utilisation.
- Si les conditions d'utilisation ne sont pas respectées, le fabricant ne pourra être tenu responsable des dommages ou des blessures résultant de l'utilisation de cet appareil.
- Conservez le manuel, le certificat de garantie et le reçu.
- L'utilisation de ce dispositif n'est pas autorisée pour les jeunes enfants. Pendant l'utilisation, une personne doit constamment surveiller.
- Les enfants doivent être surveillés pour s'assurer qu'ils ne jouent pas avec l'appareil.
- Cet appareil n'est pas destiné à être utilisé par des enfants jusqu'à 8 ans et des personnes ayant des capacités physiques, sensorielles ou mentales limitées ou une expérience et des connaissances insuffisantes, sauf si elles sont supervisées ou ont reçu des instructions sur la façon d'utiliser l'appareil par une personne responsable. est pour leur sécurité.
- L'appareil doit toujours être sur une surface plane, stable et sèche.
- N'utilisez jamais l'appareil s'il est visiblement endommagé ou s'il y a des ruptures dans le cordon.
- En cas de dommage à l'appareil, au cordon ou à la fiche, n'effectuez jamais de réparation vous-même. Faites-le toujours par le fabricant ou par un technicien qualifié.
- L'appareil n'est pas adapté à un usage commercial.
- Utilisez et stockez toujours l'appareil dans un endroit sec.
- N'utilisez jamais d'accessoires non recommandés par le fabricant.
- Cet appareil est uniquement destiné à un usage domestique et à l'usage auquel il est destiné.

## Sécurité d'utilisation

- Débranchez toujours la fiche de l'appareil lorsqu'il doit être entretenu ou nettoyé.
- N'utilisez jamais l'appareil à proximité d'objets chauds ou brûlants.
- Évitez tout contact de l'appareil avec la pluie.
- Ne placez pas d'autres appareils électriques dans l'appareil.
- Ne placez aucun agent chimique ou explosif dans l'appareil.
- Utilisez uniquement le câble de connexion DC 12V ou 230V (non fourni). REMARQUE: n'utilisez jamais les deux sources d'énergie en même temps.
- Dégivrez l'appareil régulièrement pour garantir un fonctionnement optimal de l'appareil.
- Ne tirez pas sur le cordon de connexion, mais tirez sur la fiche pour retirer le cordon de la prise.
- Si la glacière est connectée à la prise CC, débranchez la glacière et les autres consommateurs de la batterie avant de brancher un chargeur rapide.
- Si la glacière est connectée à la prise CC; Éteignez la glacière ou interrompez la connexion lorsque vous éteignez le moteur. La batterie peut être déchargée autrement.
- Faites attention! La chaleur dégagée lors du fonctionnement de la glacière peut être dissipée correctement.
  - Assez de distance entre le produit et les objets et les murs.
  - Ne plongez jamais l'appareil dans l'eau
  - Les fentes d'aération ne sont pas toujours couvertes.



## Accessoires (non inclus avec l'envoi)

1502950 Adaptateur secteur Mestic pour MCC-25 et 35 (220-240)

## Utilisation

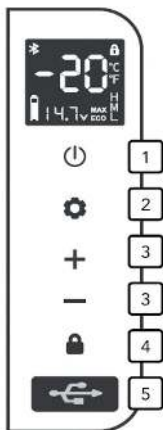





- Retirez tous les matériaux d'emballage de l'appareil.
- Placez l'appareil sur une surface plane et stable avec au moins 10 cm d'espace libre de chaque côté.
- N'allumez pas l'appareil immédiatement après l'avoir transporté lorsque la glacière a été inclinée à plus de -30°. Cela pourrait endommager le système de refroidissement. L'appareil doit d'abord rester debout pendant 30 minutes pour que le liquide de refroidissement puisse être récupéré dans le compresseur. Cela empêche le compresseur de fonctionner à sec.
- Regardez les conditions d'utilisation ci-dessus avant utilisation.
- Pour des raisons d'hygiène, vous devez nettoyer l'intérieur et l'extérieur de l'appareil avec un chiffon humide avant d'utiliser votre glacière. (voir paragraphe
- Connectez la glacière.



1. Mise sous/hors tension : appuyez sur  pour allumer, appuyez longuement sur  pendant trois secondes pour éteindre.
2. Froid rapide / mode d'économie d'énergie: à l'état déverrouillé, appuyez sur le bouton de réglage pour basculer rapidement entre le mode de refroidissement MAX et le mode d'économie d'énergie ECO.
3. Réglage de la température: appuyez sur la touche + ou - pour régler la température; la plage de réglage est comprise entre moins 20 degrés Celsius et 20 degrés Celsius; Après le réglage, l'écran cesse de clignoter au bout de 3 secondes. La température est maintenant réglée, après quoi l'affichage revient à la température actuelle.
4. Verrouillage / déverrouillage de l'écran: le panneau de commande verrouille l'écran automatiquement en moins de 10 secondes, sans aucun contact, l'écran l'affiche; appuyez sur n'importe quel bouton dans l'état de verrouillage de l'écran, le vol clignote à l'écran; maintenez enfoncé le bouton de déverrouillage pendant 2 secondes pour déverrouiller
5. Port de chargement USB: 5V, 2.1A, pour charger des appareils numériques tels que les téléphones mobiles et les tablettes



### Détection de la puissance de la batterie

La glacière a pour fonction de détecter le courant de la tension de la batterie lorsque la glacière est allumée et que les tensions ci-dessous correspondent aux icônes de quantité électrique suivantes.

NO.	12V voltage	24V voltage	Power display
0	$U \leq 9.5$	$U \leq 21.2$	
1	$9.6 \leq U \leq 10.7$	$21.3 \leq U \leq 22.2$	
2	$10.8 \leq U \leq 11.2$	$22.3 \leq U \leq 24.5$	
3	$11.3 \leq U \leq 11.8$	$24.6 \leq U \leq 25.3$	
4	$11.9 \leq U \leq 12.5$	$25.4 \leq U \leq 26.0$	
5	$U \geq 12.6$	$U \geq 26.1$	

### Vérification de la batterie

1. Fonction de protection de la batterie pour le refroidisseur avec fonction de protection de la batterie à trois classes, peut automatiquement vérifier la tension de la batterie du véhicule, avant que la consommation d'électricité affecte les fonctions normales de la voiture. La glacière s'arrêtera automatiquement pour que la batterie de la voiture ne soit pas épuisée.
2. Méthode de réglage de la protection de la batterie: Déverrouillez la glacière en maintenant enfoncé le bouton de dégagement, après quoi vous maintenez enfoncée la touche SET pendant 3 secondes pour afficher la position actuelle de la protection de la batterie du réfrigérateur. En appuyant sur le bouton SET, il est ajusté à la couche H, au milieu ou au calque désiré. Le réglage d'usine est H
3. La valeur du paramètre de tension de protection de la batterie et la puissance restante sont affichés à l'écran.

stalls	12V voltage		24V voltage		Remaining battery display
	Downtime	restart	Downtime	restart	
L-low	9.6V	10.9V	21.3V	22.7V	
M-middle	10.8V	11.4V	22.3V	23.7V	
H-grade	11.3V	12.5V	24.6V	26.0V	

### Conseil:

Il est recommandé de régler la classe H lorsque la glacière est connectée à un véhicule, sinon la batterie de la voiture risque d'être trop vide et d'affecter l'allumage normal de la voiture. Lorsque vous connectez la glacière à une batterie externe ou à une pile de secours, il est recommandé de régler la plage M-mid afin que la glacière puisse fonctionner plus longtemps.

### Conseil:

en raison de la différence de tension de sortie de différentes voitures, telle que le réfrigérateur de la voiture, la tension d'entrée est trop basse pour un refroidissement normal (le code d'erreur affiché à l'écran indique F1), l'équipement de protection de la batterie peut être réduit d'un

## La signification du code d'erreur à l'écran et comment y remédier

Code	Type of error	Solution
F1	Low battery protection	Charge the battery or lower the battery protection position
F2	Fan overload protection	Turn off the power for 30 minutes and then restart. If it appears again, please contact the after-sales staff.
F3	Compressor start Frequently protection	Turn off the power for 30 minutes and then restart. If it appears again, please contact the after-sales staff.
F4	The compressor speed is too low or the load is too large	Turn off the power for 30 minutes and then restart. If it appears again, please contact the after-sales staff.
F5	Control module overheat protection	Place the refrigerator in a well-ventilated place, turn it off for 30 minutes, and then restart it. If it appears again, please contact the after-sales staff.
F6	Controller hardware failure	Shutdown and restart; if reappear please contact after-sales personnel
F7	Temperature head short circuit	Check temperature sensor terminal
F8	Temperature head open	Check temperature sensor terminal

## Nettoyage

- Avant le nettoyage, retirez les produits de l'appareil et débranchez la prise d'alimentation. Nettoyez uniquement avec un chiffon légèrement humide. Si nécessaire, utilisez un détergent non agressif. Après le nettoyage, séchez toujours toutes les surfaces humides avec un chiffon sec.
- N'utilisez jamais de produits pointus ou abrasifs pour nettoyer l'appareil.
- Dégivrez la glacière: du fait de l'humidité, le givre peut se déposer sur l'évaporateur ou à l'intérieur de la glacière, ce qui peut réduire la capacité de refroidissement. La glacière doit être décongelée à temps. Comme suit
  - Sortez les produits de la glacière
  - éteindre l'appareil
  - Ouvrez le couvercle
  - Balayez l'eau de fonte ou drainez l'eau de fonte à travers le bouchon.



## Recyclage

Ce produit porte le symbole de tri sélectif pour le matériel électrique et électronique de rebut. Cela signifie que le produit doit être manipulé conformément à la Directive (2012/19/EU) du Parlement européen relative aux déchets d'équipements électriques et électroniques. Pour des informations complémentaires, contactez vos autorités locales ou régionales. Les produits électroniques non inclus dans le processus de tri sélectif sont potentiellement dangereux pour l'environnement et la santé humaine en raison de la présence de substances dangereuses.

## Déclaration de conformité

Commandes Gimeg Pays-Bas B.V. déclare que l'appareil MCC-25 applique à toutes les exigences de base et autres règlements pertinents énumérés dans la directive européenne sur la compatibilité électromagnétique (2014/30/EU) et la directive basse tension (2014/35/EU). Si vous avez besoin d'une déclaration de conformité complète, vous pouvez contacter l'adresse indiquée au dos de ce manuel.

Technische gegevens	
Product name	MCC-25
Volume	25L
Climate classification	SN, N, ST, T
Refrigerant	R1234yf (24g)
Foam vesicant	C5H10
Net weight	12kg
Main voltage	12V / 24V
Rated current	5.0A (12V) / 2.5A (24V)
Rated power	45 W
Consumption of energy	0,65 kWh
Weight	12 kg

## DEUTSCH

### Bestandteile

1. Griff
2. Anzeige
3. Bedienfeld
4. USB-Verbindung

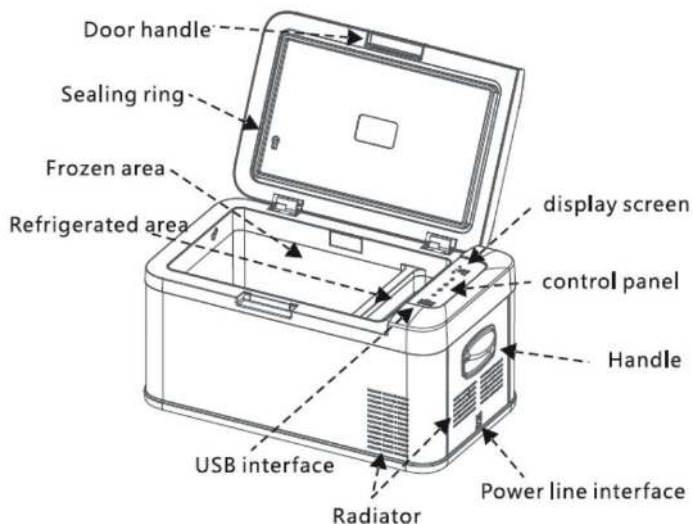

### Lieferung

1. Kühlbox
2. Verbindungskabel für 12V / 24V DC
3. Gebrauchsanweisung

### Wichtige Sicherheitshinweise

Bei der Verwendung von Elektrogeräten müssen immer die allgemeinen Sicherheitsvorschriften befolgt werden, um die Gefahr von Bränden, Stromschlägen und / oder Verletzungen zu verringern.

### Allgemeine Sicherheit

- Lesen Sie vor dem Gebrauch die Bedienungsanleitung.
- Wenn die Nutzungsbedingungen nicht eingehalten werden, haftet der Hersteller nicht für Schäden oder Verletzungen, die durch die Verwendung dieses Geräts entstehen.
- Bewahren Sie das Handbuch, den Garantieschein und den Kaufbeleg auf.
- Die Verwendung dieses Geräts ist für kleine Kinder nicht gestattet. Während des Gebrauchs muss jemand ständig beaufsichtigen.
- Kinder müssen beaufsichtigt werden, um sicherzustellen, dass sie nicht mit dem Gerät spielen.
- Dieses Gerät ist nicht für Kinder bis zu 8 Jahren und Personen mit eingeschränkten körperlichen, sensorischen oder geistigen Fähigkeiten oder unzureichenden Erfahrungen und Kenntnissen bestimmt, es sei denn, sie werden von einer verantwortlichen Person beaufsichtigt oder erhalten Anweisungen zur Verwendung des Geräts ist für ihre Sicherheit.
- Das Gerät muss immer auf einer ebenen, stabilen und trockenen Oberfläche stehen.
- Verwenden Sie das Gerät niemals, wenn es sichtbar beschädigt ist oder wenn das Kabel gebrochen ist.
- Führen Sie im Falle einer Beschädigung des Geräts, des Kabels oder des Steckers niemals selbst Reparaturen durch. Lassen Sie dies immer vom Hersteller oder einem qualifizierten Techniker durchführen.
- Das Gerät ist nicht für den gewerblichen Gebrauch geeignet.
- Verwenden und lagern Sie das Gerät immer an einem trockenen Ort.
- Verwenden Sie niemals Zubehör, das nicht vom Hersteller empfohlen wird.
- Dieses Gerät ist nur für den Hausgebrauch und für den vorgesehenen Zweck geeignet.



## Sicherheit im Gebrauch

- Ziehen Sie immer den Stecker aus dem Gerät, wenn es gewartet oder gereinigt werden muss.
- Verwenden Sie das Gerät niemals in der Nähe oder in der Nähe von heißen oder heißen Gegenständen.
- Vermeiden Sie, dass das Gerät mit Regen in Berührung kommt.
- Stellen Sie keine anderen elektrischen Geräte in das Gerät.
- Geben Sie keine chemischen oder explosiven Mittel in das Gerät.
- Verwenden Sie nur das DC 12V- oder 230V-Verbindungskabel (nicht im Lieferumfang enthalten). HINWEIS: Verwenden Sie niemals beide Energiequellen gleichzeitig.
- Abtauen Sie das Gerät regelmäßig, um eine optimale Funktion des Geräts zu gewährleisten.
- Ziehen Sie nicht am Verbindungskabel, sondern am Stecker, um das Kabel aus der Steckdose zu ziehen.
- Wenn die Kühlbox an die Gleichstromsteckdose angeschlossen ist, trennen Sie die Kühlbox und andere Verbraucher von der Batterie, bevor Sie ein Schnellladegerät anschließen
- Wenn die Kühlbox an die Gleichstromsteckdose angeschlossen ist; Schalten Sie die Kühlbox aus oder trennen Sie die Verbindung, wenn Sie den Motor abstellen. Der Akku kann sonst entladen werden.
- Aufmerksamkeit schenken! Damit kann die Wärme, die beim Betrieb der Kühlbox entsteht, richtig abgeführt werden.
  - Genügend Abstand zwischen Produkt und Gegenständen und Wänden.
  - Tauchen Sie das Gerät niemals in Wasser
  - Lüftungsschlitze sind nicht immer abgedeckt.



## Zubehör (nicht im Lieferumfang enthalten)

1502950 Mestic AC Adapter für MCC-25 & 35 (220-240)

## Verwenden Sie

- Entfernen Sie alle Verpackungsmaterialien vom Gerät.
- Stellen Sie das Gerät auf eine ebene und stabile Oberfläche mit mindestens 10 cm Abstand auf jeder Seite.
- Schalten Sie das Gerät nicht sofort nach dem Transport ein, wenn die Kühlbox um mehr als -30 ° geneigt ist. Dies könnte das Kühlsystem beschädigen. Das Gerät muss zunächst 30 Minuten stehen, damit sich das Kühlmittel im Kompressor wieder ansammeln kann. Dies verhindert, dass der Kompressor trocken läuft.
- Beachten Sie vor dem Gebrauch die oben genannten Nutzungsbedingungen.
- Aus hygienischen Gründen müssen Sie das Innere und Äußere des Geräts mit einem feuchten Tuch reinigen, bevor Sie Ihre Kühlbox verwenden. (siehe Absatz
- Schließen Sie die Kühlbox an.





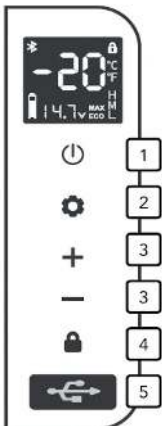

## Bedienfeld

1. Ein-/Ausschalten: Drücken Sie  zum Einschalten, drücken Sie  drei Sekunden lang zum Ausschalten.
2. Schneller Kühl- / Energiesparmodus: Drücken Sie im entsperren Zustand die Einstelltaste, um schnell zwischen dem Kühlmodus MAX und dem Energiesparmodus ECO umzuschalten.
3. Temperatureinstellung: Drücken Sie die Taste + oder -, um die Temperatur einzustellen. Der Einstellbereich beträgt minus 20 Grad Celsius bis 20 Grad Celsius. Nach der Einstellung hört die Anzeige nach 3 Sekunden auf zu blinken. Die Temperatur ist nun eingestellt, danach springt die Anzeige auf die aktuelle Temperatur zurück.
4. Bildschirm sperren / entsperren: Das Bedienfeld sperrt den Bildschirm automatisch innerhalb von 10 Sekunden ohne Berührung. Der Bildschirm zeigt dies an. Drücken Sie eine beliebige Taste im Status Bildschirm sperren. Der Diebstahl blinkt auf dem Bildschirm. Halten Sie die Entriegelungstaste zum Entriegeln 2 Sekunden lang gedrückt
5. USB-Ladeanschluss: 5 V, 2,1 A, zum Aufladen von digitalen Geräten wie Mobiltelefonen und Tablets





### Batterieleistungserkennung

Die Kühlbox hat die Funktion der Stromerfassung der Batteriespannung, wenn die Kühlbox eingeschaltet ist und die folgenden Spannungen den folgenden Symbolen für die elektrische Größe entsprechen.

NO.	12V voltage	24V voltage	Power display
0	$U \leq 9.5$	$U \leq 21.2$	
1	$9.6 \leq U \leq 10.7$	$21.3 \leq U \leq 22.2$	
2	$10.8 \leq U \leq 11.2$	$22.3 \leq U \leq 24.5$	
3	$11.3 \leq U \leq 11.8$	$24.6 \leq U \leq 25.3$	
4	$11.9 \leq U \leq 12.5$	$25.4 \leq U \leq 26.0$	
5	$U \geq 12.6$	$U \geq 26.1$	

### Batterieprüfung

1. Batterieschutzfunktion für den Kühler mit Drei-Klassen-Batterieschutzfunktion, kann die Batteriespannung des Fahrzeugs automatisch überprüfen, bevor der Stromverbrauch die normalen Funktionen des Autos beeinträchtigt. Die Kühlbox stoppt automatisch, um sicherzustellen, dass die Fahrzeugbatterie nicht leer wird.
2. Verfahren zum Einstellen des Batterieschutzes: Entriegeln Sie die Kühlbox, indem Sie die Entriegelungstaste gedrückt halten. Halten Sie danach SET 3 Sekunden lang gedrückt, um die aktuelle Batterieschutzposition des Kühlschranks anzuzeigen. Durch Antippen der SET-Taste wird sie auf die gewünschte H-Klasse, M-Mitte oder L-Schicht eingestellt. Die Werkseinstellung ist H
3. Der Wert des Batterieschutzspannungsparameters und die verbleibende Leistung werden auf dem Bildschirm angezeigt.

stalls	12V voltage		24V voltage		Remaining battery display
	Downtime	restart	Downtime	restart	
L-low	9.6V	10.9V	21.3V	22.7V	
M-middle	10.8V	11.4V	22.3V	23.7V	
H-grade	11.3V	12.5V	24.6V	26.0V	

### Tipp:

Es wird empfohlen, die H-Klasse einzustellen, wenn die Kühlbox an ein Fahrzeug angeschlossen ist, da sonst die Autobatterie möglicherweise zu leer ist und die normale Zündung des Fahrzeugs beeinträchtigt. Wenn Sie die Kühlbox an eine externe Batterie oder eine Pufferbatterie anschließen, wird empfohlen, den mittleren M-Bereich so einzustellen, dass die Kühlbox länger arbeiten kann.

### Tipp:

Aufgrund der unterschiedlichen Ausgangsspannung oder unterschiedlicher Fahrzeuge, wie z. B. des Autokühlschranks, ist die Eingangsspannung für die normale Kühlung zu niedrig (der Fehlercode auf dem Bildschirm zeigt F1 an). Die Batterieschutzausrüstung kann um eins reduziert werden

## Die Bedeutung des Fehlercodes auf dem Bildschirm und wie man damit umgeht

Code	Type of error	Solution
F1	Low battery protection	Charge the battery or lower the battery protection position
F2	Fan overload protection	Turn off the power for 30 minutes and then restart. If it appears again, please contact the after-sales staff.
F3	Compressor start Frequently protection	Turn off the power for 30 minutes and then restart. If it appears again, please contact the after-sales staff.
F4	The compressor speed is too low or the load is too large	Turn off the power for 30 minutes and then restart. If it appears again, please contact the after-sales staff.
F5	Control module overheat protection	Place the refrigerator in a well-ventilated place, turn it off for 30 minutes, and then restart it. If it appears again, please contact the after-sales staff.
F6	Controller hardware failure	Shutdown and restart; if reappear please contact after-sales personnel
F7	Temperature head short circuit	Check temperature sensor terminal
F8	Temperature head open	Check temperature sensor terminal

## Reinigung

- Entfernen Sie vor dem Reinigen die Produkte aus dem Gerät und ziehen Sie den Stecker aus der Steckdose. Reinigen Sie das Gerät nur mit einem leicht feuchten Tuch. Verwenden Sie gegebenenfalls ein nicht aggressives Reinigungsmittel. Trocknen Sie nach der Reinigung alle nassen Oberflächen immer mit einem trockenen Tuch.
- Reinigen Sie das Gerät niemals mit scharfen oder scheuernden Gegenständen.
- Kühlbox abtauen: Durch Feuchtigkeit kann sich Frost am Verdampfer oder im Inneren der Kühlbox absetzen, dies kann die Kühlleistung verringern. Die Kühlbox muss rechtzeitig aufgetaut werden. Wie folgt
  - Nehmen Sie die Produkte aus der Kühlbox
  - Schalten Sie das Gerät aus
  - Öffnen Sie den Deckel
  - Das Schmelzwasser aufkehren oder das Schmelzwasser durch den Stopfen ablassen.



### Richtige Einweg-Methode von dieses Produktes.

Diese Kennzeichnung zeigt an, dass dieses Gerät EU-weit nicht zusammen mit Hausmüll entsorgt werden sollte (2012/19/EU). Zur Vermeidung von möglichen Umwelt- oder Gesundheitsschäden durch unkontrollierte Abfallentsorgung recyceln Sie es verantwortungsvoll zur Förderung einer nachhaltigen Wiederverwendung von Rohstoffen. Nutzen Sie bitte Rückgabe- und Sammelsysteme oder wenden Sie sich an den Einzelhändler, bei dem sie das Gerät erworben haben, um es zurückzugeben. So kann das Gerät umweltschonend recycelt werden.

## Konformitätserklärung

Hiermit erklärt die Firma Gimeg Nederland B.V., dass sich das Gerät MCC-25 in Übereinstimmung mit den grundlegenden Anforderungen, der europäischen Richtlinie für elektromagnetische Verträglichkeit (2014/30/EU) und der Niederspannungsrichtlinie (2014/35/EU) befindet. Brauchen Sie eine völlige Konformitätserklärung, bitte nehmen Sie Kontakt auf mit die Adresse am Rückseite diese Bedienungshinweise

Technische gegevens	
Product name	MCC-25
Volume	25L
Climate classification	SN, N, ST, T
Refrigerant	R1234yf (24g)
Foam vesicant	C5H10
Net weight	12kg
Main voltage	12V / 24V
Rated current	5.0A (12V) / 2.5A (24V)
Rated power	45 W
Consumption of energy	0,65 kWh
Weight	12 kg

mestic®

Importer:  
Gimeg Nederland B.V.  
Strijkviertel 27  
3454 PH De Meern  
The Netherlands